

# ЦВЕТНОЙ МОНИТОР ВИДЕО ДОМОФОНА

---

## ИНСТРУКЦИЯ ПО ЭКСПЛУАТАЦИИ

Tango SD

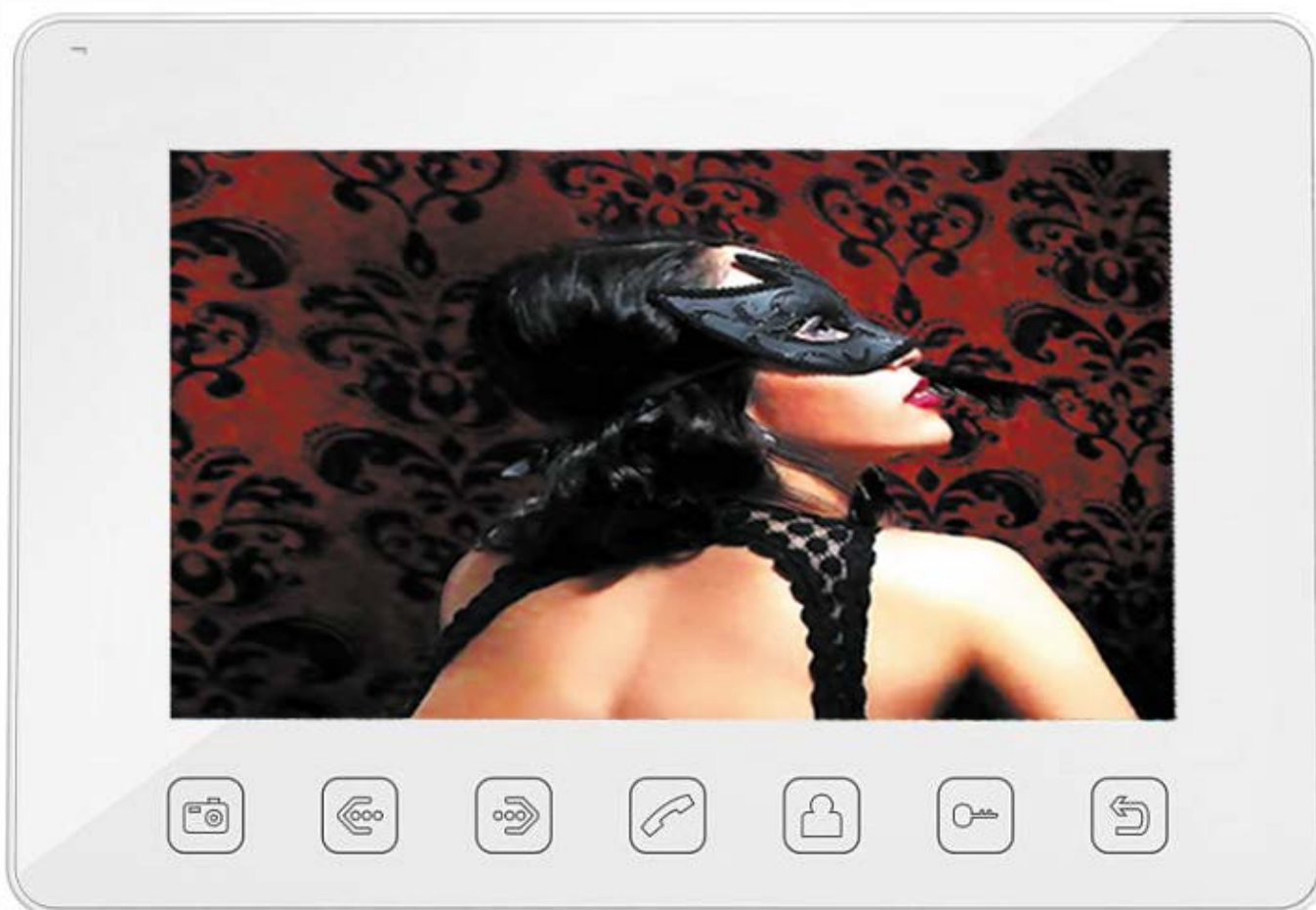

\* Спасибо за приобретение нашей продукции.

\* Пожалуйста, внимательно прочитайте инструкцию по эксплуатации (особенно, часть, касающуюся техники безопасности) перед использованием изделия, точно соблюдайте правила эксплуатации изделия.

\* Производитель не несет ответственности за любой вред, нанесенный вследствие неправильного использования изделия.

## Оглавление

Замечания и предупреждения .....	1
Функции и названия элементов монитора.....	3
Особенности и основные функции .....	4
Комплект поставки .....	5
Структурные схемы возможностей подключений.....	5
Схема подключения .....	7
Рекомендуемые кабели .....	8
Установка.....	9
Монтаж блока питания.....	9
Ответ на входящий вызов .....	10
Просмотр видео от панелей и камер .....	10
Функция общего вызова.....	11
Внутренний вызов на мониторы.....	11
Настройка громкости разговора.....	11
Регулировка яркости, контраста, цвета и формата 16:9/4:3 .....	11
Функция «Не беспокоить».....	12
Прослушивание мониторов .....	12
Фотографирование .....	13
Запись видео вручную .....	13
Автоответчик .....	13
Изменение сообщения автоответчика.....	13
Сообщение для домочадцев .....	14
Будильник и календарь.....	14
Просмотр фото, видео и записей DVR .....	15
Удаление файла или папки .....	15
Просмотр файлов мультимедиа .....	16
Установка MP3 мелодии для сигналов вызова или будильника .....	16
Регулировка громкости вызова .....	17
Функция DVR (видеорегистратора).....	17
Адрес монитора.....	18
Основное меню .....	19
Системные настройки монитора .....	20
Рекомендации по выбору microSD карты для мониторов TM TANTOS .....	24
Меню инженерных настроек.....	25
Обновление прошивки монитора.....	25
Характеристики .....	26



## Замечания и предупреждения

- Следуйте инструкции для предотвращения нанесения вреда здоровью и имуществу.



### Опасно

Возможна смерть или серьезный вред здоровью



Означает запрет



Означает запрет на разборку.



Означает запрет на прикосновение.



Означает запрет на выполнение.



Означает, что вилку следует вынуть из розетки.



<p>Не вставляйте вилки в розетки одновременно. Это может вызвать перегрев и пожар.</p>	<p>Не подключайте другие устройства без отключения питания. Это может вызвать повреждения устройств.</p>	<p>Не повреждайте шнур питания и не ставьте тяжелые предметы на изделие. Это может вызвать пожар.</p>
<p>Не используйте воду, жидкости и детергенты на базе масел для чистки изделия. Используйте только сухую ткань, чтобы избежать поражения электрическим током.</p>	<p>Не используйте изделия во влажных помещениях. Это может вызвать поражение электрическим током или пожар.</p>	<p>Не прилагайте излишних усилий, вынимая вилку из розетки. Если шнур питания поврежден, это может вызвать поражение электрическим током или пожар.</p>
<p>Не вставляйте вилку в розетку влажными руками. Это может вызвать поражение электрическим током.</p>	<p>Не разбирайте, не ремонтируйте, не модернизируйте изделие. Это может вызвать поражение электрическим током, пожар или повреждение изделия.</p>	<p>Не используйте прерыватели цепей сетевого питания (выключатели). Это может вызвать поражение электрическим током.</p>



**Предупреждение**  
Возможно повреждение имущества.



Означает запрет



Означает запрет на разборку.



Означает запрет на прикосновение.



Означает запрет на выполнение.



Означает, что вилку следует вынуть из розетки.



<p>NO</p>	<p>NO</p>	<p>NO</p>
<p>Если отверстия в розетке больше штырей вилки, не вставляйте в нее вилку. Это может вызвать поражение электрическим током или пожар.</p>	<p>Убедитесь, что пыль и посторонние предметы не попадают на изделие.</p>	<p>Посторонние предметы не должны попасть в корпус изделия. Это может вызвать повреждение изделия.</p>
	<p>NO</p>	
<p>Не помещайте тяжелые предметы на изделие. Это может вызвать повреждение изделия.</p>	<p>Не разбирайте изделие.</p>	<p>Избегайте попадания прямых солнечных лучей на изделие или его нагрева, при установке и эксплуатации.</p>
<p>Устанавливайте изделие на ровную, прочную поверхность. В противном случае, изделие может работать неправильно.</p>	<p>Вынимайте вилку из розетки, если изделие не используется длительное время.</p>	<p>Если изделие издает странный шум, немедленно выньте вилку из розетки и обратитесь в сервисный центр.</p>



## Функции и названия элементов монитора

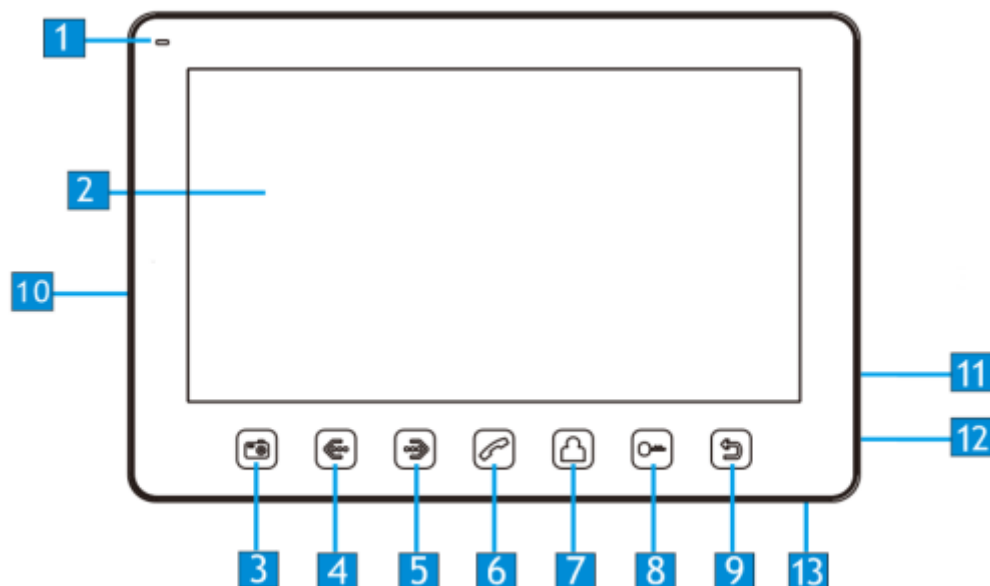

№	Элемент	Функция
1	Индикатор питания	Горит при включенном мониторе, мигает при включенном режиме «Не беспокоить»
2	Экран	
3	Кнопка «Меню»	Вход в меню, подтверждения ввода, включение отображения календаря
4	Кнопка «Влево»	Уменьшение значения параметра, вверх
5	Кнопка «Вправо»	Увеличение значения параметра, вниз
6	Кнопка ответа	Ответ, пересылка вызова, вызов интеркома
7	Кнопка просмотра	Просмотр видеокамер, панелей
8	Кнопка открывания замка	Открывание замка
9	Кнопка «Назад»	Назад, окончание разговора
10	Динамик	
11	Слот microSD карты	
12	Микрофон	
13	Выключатель питания	

## Особенности и основные функции

- 9 дюймовый цветной сенсорный экран ЖКИ с разрешением 800x480 точек.
- Исполнение без трубки, отличная связь с чистым звуком.
- Управление замком двери через вызывную панель и блоком управления ворот через специальное реле TS-NC05 или через дополнительный выход вызывной панели серии Stuart или iPanel2 на 4 абонента.
- Поддержка подключения 2 вызывных панелей, 2 видеокамер или 1 вызывной панели и 3 видеокамер, до 3 дополнительных мониторов. (информацию о совместимых моделях мониторов смотри на сайте [www.tantos.pro](http://www.tantos.pro) в разделе часто задаваемых вопросов)
- Функция «Не беспокоить».
- Адресный интерком, функция общего вызова, функция прослушивания отдельного монитора.
- Голосовые сообщения для домочадцев и посетителей.
- Функция DVR, запись видео по движению по одному каналу или вручную по любому каналу.
- Запись фото посетителя.
- Электронная фоторамка (воспроизведение JPG файлов) включаемая вручную.
- Проигрыватель мелодий MP3.
- Возможность использования MP3 файлов в качестве сигналов вызова и будильника.
- 6 будильников с возможностью установки различных циклов работы.
- 4 расписания уровня громкости вызова по времени.
- Отображение часов в дежурном режиме (кроме режима DVR).
- Возможность использования режима «Автоответчик» с записью видео и аудио сообщения от посетителя. (**Внимание:** только при использовании в качестве основного монитора).

## Комплект поставки



Монитор



Инструкция



Кронштейн



2 Дюбеля



2 Шурупа



Разъем 5 контактов  
(красный/синий/  
желтый/белый/коричневый)



2 разъема 4 контакта  
(красный/синий/  
желтый/белый)



Разъем 4 контакта  
(белый/синий/  
белый/синий)



Блок питания

## Структурные схемы возможностей подключений

### 1. Подключение двух вызывных панелей и видеокамер

В системе может быть 1 основной монитор, 3 дополнительных монитора, 2 вызывных панели и 8 видеокамер.

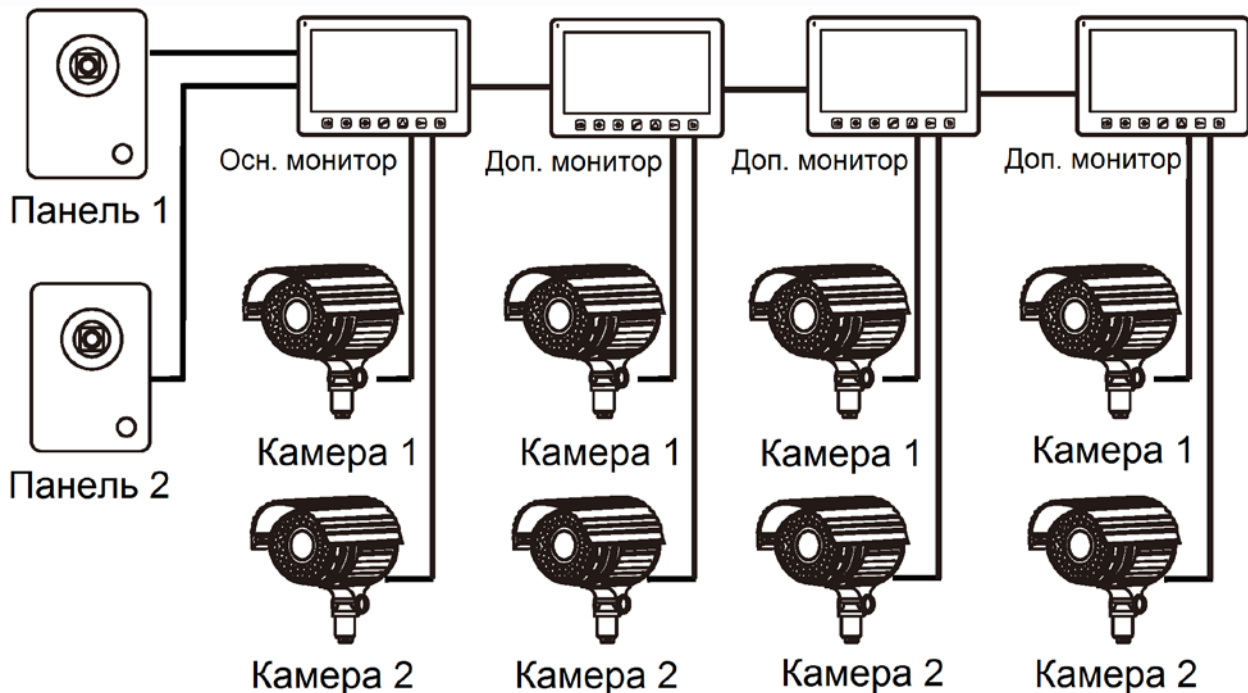

## 2. Подключение вызывной панели и видео камеры

В системе может быть 1 основной монитор, 3 дополнительных монитора, 1 вызывная панель и 9 видеокамер.

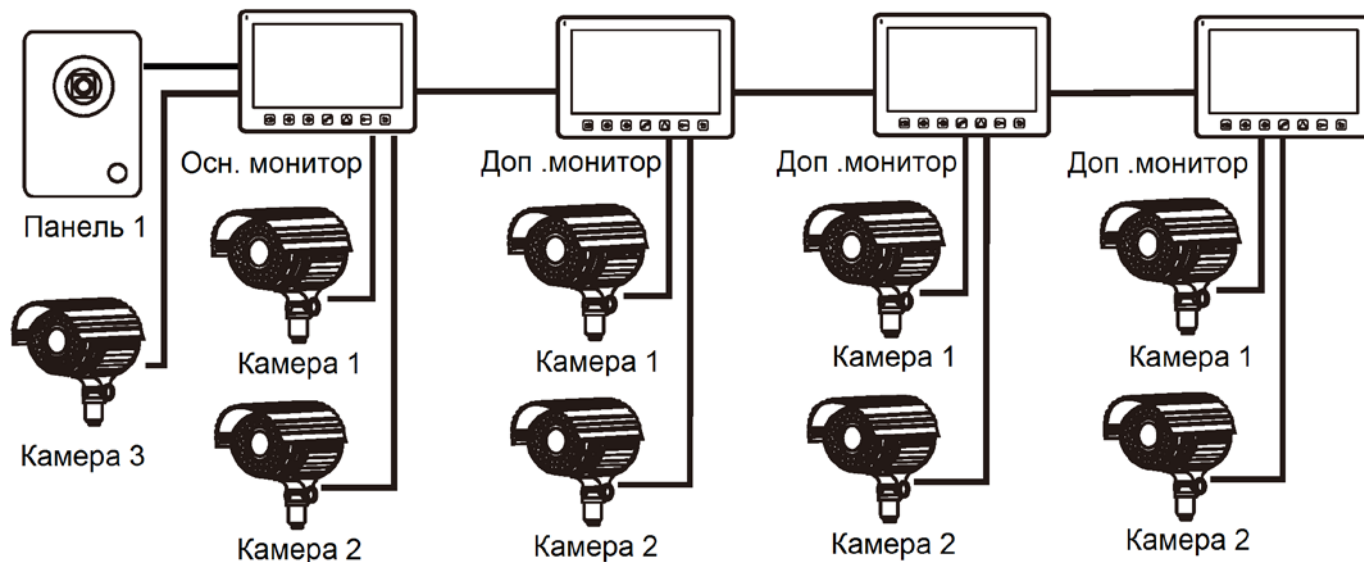

**Примечание:** в качестве дополнительных мониторов могут использоваться мониторы: серии Amelie, серии Lilu, серии Prime, серии Neo, серии Loki, Stark, Tango, Sherlock.

Вместо мониторов может быть подключена аудиотрубка TS-AD Tantos, для полноценной работы трубки рекомендуется осуществлять ее питание от БП TS-08 Slim (в комплект поставки трубки БП не входит, приобретается отдельно).



## Схема подключения

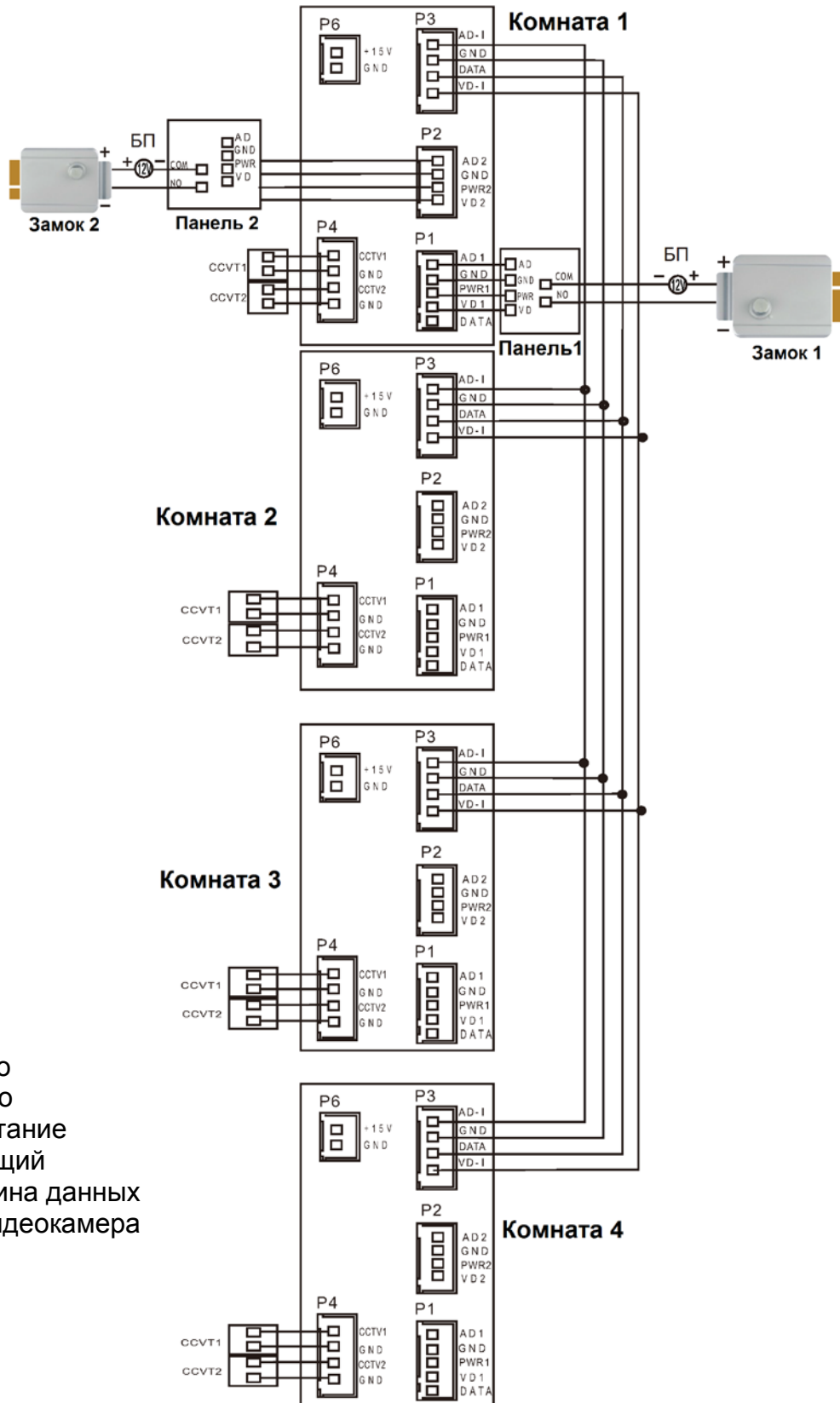

### Примечания:

1. Вызывные панели могут быть подключены только к основному монитору, имеющему адрес «Комната 1», смотри раздел «Адрес монитора». При установке любого другого адреса, входы панелей не работают.
2. При подключении нескольких мониторов в одной системе во всех мониторах, кроме первого, необходимо изменить адрес устройства так, чтобы адреса не повторялись (смотри раздел «Адрес монитора»).
3. Входы для подключения видеосигнала CCTV не транслируются по шине между мониторами, т.е. у каждого монитора может быть свой набор видеокамер. Если необходим просмотр видеокамер, подключенных к основному монитору, необходимо использовать видеораспределители и дополнительные кабели для подключения данных камер к другим мониторам. Видеокамеры должны иметь собственный источник питания.
4. При подключении электромеханического замка к вызывной панели требуется дополнительный блок питания или импульсный накопитель соответствующий напряжению и току потребления замка.
5. Для обеспечения возможности открывания ворот через реле TS-NC05 или панель серии Stuart или iPanel2 4 абонента, смотрите схему подключения в инструкции на соответствующее устройство.

**Внимание:** коммутируемый ток через реле TS-NC05 или дополнительный выход панели серии Stuart и iPanel2 4 абонента не может превышать 5 мА. При управлении устройствами, имеющими ток более указанного, необходимо использовать промежуточное реле с соответствующими характеристиками.

### Рекомендуемые кабели

- Если расстояние между монитором и вызывной панелью менее 20 метров: кабель 4 x 0,5 кв.мм.

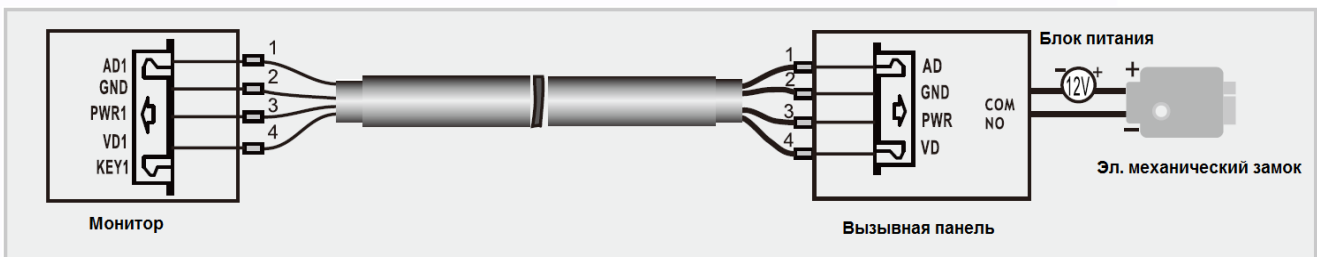

- Если расстояние между монитором и вызывной панелью более 20 метров: комбинированный кабель РК-75-3 + 2\*0,5 кв.мм.

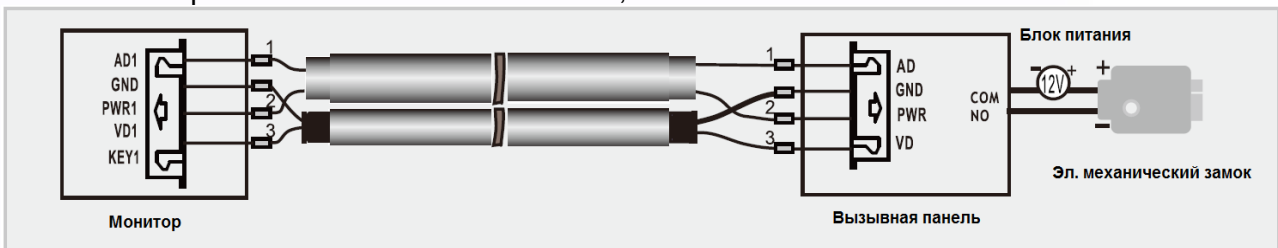

Примечания: если используется экранированный кабель, экран рекомендуется подключить к общему проводу.

Для питания замка следует предусматривать отдельный кабель с сечением соответствующим потребляемому замком току.

## Установка

1. Используйте подходящую схему подключения для выбранной системы и убедитесь в наличии соответствующих кабелей.
2. Определите место установки монитора. Рекомендуемая высота установки монитора: 1,5 – 1,6 метра.
3. Не подключайте питание до окончания выполнения подключений.
4. Снимите кронштейн с монитора.
5. Установите кронштейн монитора на стену.
6. Подключите кабели, согласно приведенной ранее схеме.
7. Закрепите монитор на кронштейне.
8. Включите питание монитора, после его установки и выполнения всех подключений.

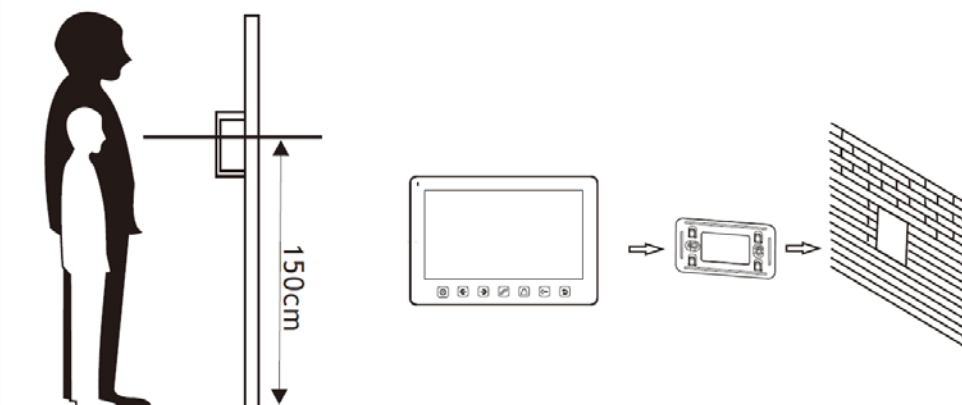



## Монтаж блока питания

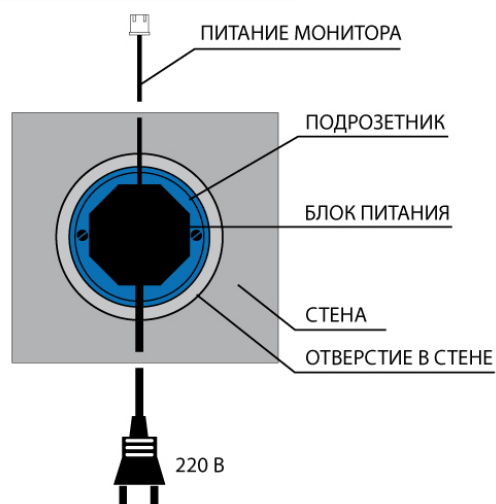



1. Монтаж блока питания может быть произведен скрыто, в подрозетник, за кронштейном монитора или в любом другом месте.
2. Для наружного монтажа блока питания на стену, используйте крепежные петли на задней стенке блока питания.





**Примечание:** укорачивание или удлинение провода питания монитора или обрезание вилки 220В не снимает монитор и блок питания с гарантии, если при монтаже были соблюдены правила соединения и изоляции проводов.

## Ответ на входящий вызов





При вызове с вызывной панели, на экране отображается «ВХОДЯЩИЙ ВЫЗОВ». Нажмите кнопку  для разговора с посетителем. Монитор вернется в состояние ожидания, если ответа на вызов не было по истечении времени вызова. Если вы хотите открыть замок двери посетителю, в режиме вызова (если это разрешено в настройках) или разговора нажмите кнопку , на экране отобразится «ОТКРЫТ ЗАМОК ПАНЕЛИ».

**Примечание:** Если в инженерных настройках монитора, параметр «Время работы доп. реле» установлено отличным от нуля, то при нажатии кнопки , в правом верхнем углу экрана будут отображаться символы  . Символ «Замок» открывает замок подключенный к реле вызывной панели, «Ворота» замыкает контакты электронного реле TS-NC05 или дополнительный выход у вызывной панели Stuart. Для выбора нужного символа используйте кнопки  или .

При наличии другого вызова, полученного в ходе разговора, отображается «ПОСЕТИТЕЛЬ У ПАНЕЛИ 2», нажмите кнопку  для переключения на другую панель и общения с другим посетителем.



**Примечание:** В режиме ответа на вызов или интеркома между мониторами, длительное нажатие кнопки  отключает микрофон, на экране появляется соответствующее сообщение, повторное длительное нажатие кнопки  включает микрофон, на экране появляется соответствующее сообщение.

## Просмотр видео от панелей и камер







В дежурном режиме нажмите кнопку  для просмотра изображения с вызывной панели 1, нажимая кнопку  выберите нужный вам канал (панели, видеокамеры). В режиме просмотра видео от панели, вы можете нажать кнопку  для разговора и кнопку  для открывания замка. Время просмотра вызывных панелей 2 минуты, время просмотра видеокамер 4 часа.







## Функция общего вызова

Эта функция позволяет вам передать голосовую информацию на все мониторы в доме. Для выполнения общего вызова, нажмите и удерживайте длительно кнопку  или выберите иконку  в меню монитора и нажмите кнопку , на экране отобразится «ГРОМКАЯ СВЯЗЬ» мониторы в других комнатах отобразят «ГРОМКАЯ СВЯЗЬ ВКЛЮЧЕНА». Вы можете передать голосовое сообщение на все мониторы.





## Внутренний вызов на мониторы

Для вызова всех мониторов через интерком, коротко нажмите кнопку  в режиме ожидания или выберите иконку . Если у вас более 2-х мониторов, вы можете выбрать номер комнаты для вызова, нажимая кнопки  или . Нажмите кнопку  для подтверждения вызова. На вызываемых мониторах, для ответа, необходимо нажать кнопку  или кнопку  для отказа от ответа.

## Настройка громкости разговора

В режиме разговора, нажимайте кнопки  или  для входа в режим настройки громкости и установите желаемую громкость кнопками  или .



## Регулировка яркости, контраста, цвета и формата 16:9/4:3

В режиме разговора, вызова или интеркома, нажимайте кнопки  или  для входа в режим настройки громкости, яркости, контраста, цвета и размера, нажимайте кнопку  для переключения параметров, изменяйте значения параметров кнопками  или .







В режиме просмотра видеокамер или панелей, длительное нажатие кнопки  переключает режим отображения 16:9 / 4:3

## Функция «Не беспокоить»

В режиме ожидания длительно нажмите кнопку  для включения функции «не беспокоить». На экране отобразится «РЕЖИМ «НЕ БЕСПОКОИТЬ» », индикатор питания будет мигать, показывая, что режим «Не беспокоить» включен. Если вы хотите выключить этот режим, действуйте так же, на экране отобразится «РЕЖИМ «НЕ БЕСПОКОИТЬ» X». Индикатор перестанет мигать, показывая, что режим «Не беспокоить» выключен.

Вы можете использовать меню настроек для включения или выключения функции «Не беспокоить» или включать/выключать режим в основном меню выбрав иконку  и нажав кнопку . Если эта функция «Не беспокоить» включена, монитор не будет выдавать звуковых сигналов вызова в режимах вызова от панели, интеркома или общего вызова.

## Прослушивание мониторов

В режиме ожидания, нажмите и удерживайте 2 секунды кнопку  или выберите иконку  и нажмите кнопку  для включения режима прослушивания другого монитора. Если у вас более 2 мониторов, вы можете выбрать номер комнаты кнопками  или  для прослушивания, нажмите кнопку  для подтверждения. На дисплее вашего монитора отобразится «ПРОСЛУШИВАНИЕ».



### Примечание:

1. Режим прослушивания односторонний, т.е. звук передается только с монитора который прослушивают, с прослушивающего монитора звук не передается.
2. Данная функция работает, только если она разрешена в системных настройках прослушиваемого монитора. Проверьте системные настройки, чтобы узнать, разрешена ли на мониторе функция прослушивания
3. Максимальное время прослушивания – 8 часов

## Фотографирование

1. Автоматическое фотографирование: для функции «Количество автоматических снимков» в системных настройках может быть установлено значение 1, 2 или 3. Монитор будет автоматически делать и сохранять фотографии, по нажатию кнопки вызова на панели.
2. Ручное фотографирование: в режиме разговора или просмотра, нажмите кнопку  для ручного фотографирования перед ответом на вызов. На экране отобразится сообщение «ИЗОБРАЖЕНИЕ СОХРАНЕНО».

## Запись видео вручную

В режиме разговора или просмотра длительно нажмите кнопку  для записи видео. Нажмите кнопку  еще раз для остановки записи. С вызывных панелей запись производится со звуком.



Функцию записи видео нельзя использовать, если в монитор установлена microSD карта с объемом памяти менее 2 ГБ.

## Автоответчик

**Внимание:** Функция доступна только для монитора с адресом «Комната 1».

Эта функция позволяет посетителю оставить видео сообщение, если никого нет дома. Для включения автоответчика, вы должны, перед уходом из дома, включить функцию «АВТООТВЕТЧИК» в системных настройках. Когда посетитель нажимает кнопку вызова на панели, и никто не отвечает до истечения времени вызова, посетитель услышит системное сообщение «Hello, no one is at home at this moment, please leave a message after the tone» из панели, и у него будет 20 секунд, чтобы оставить сообщение для вас. Системное сообщение может быть изменено.

## Изменение сообщения автоответчика







Если пользователь хочет изменить системные сообщения автоответчика, на свои сообщения, он должен проделать следующее: Выберите в меню иконку , нажмите кнопку  и запишите сообщение, продиктовав его громко и четко.

Выйдите из этого меню и перейдите в меню . Выберите аудио файл, который вы хотите сделать сообщением начала записи



нажмите и удерживайте 2 секунды кнопку  для вызова меню «НАСТРОЙКА СООБЩЕНИЯ АВТООТВЕТЧИКА».

Выберите пункт «ВОСПРОИЗВОДИТЬ» для изменения значения на «ЗАПИСАННОЕ». Выберите «ТИП СООБЩЕНИЯ» для изменения значения «СООБЩЕНИЕ НАЧАЛА ЗАПИСИ». Вы можете, также, выбрать громкость сообщения. Когда вы закончите настройки, выберите «ПРИМЕНИТЬ» для подтверждения. Аналогичные операции можно проводить для «СООБЩЕНИЯ ОКОНЧАНИЯ ЗАПИСИ».

## Сообщение для домочадцев

Вы можете записать аудио сообщение для членов вашей семьи. В режиме ожидания нажмите кнопку  для входа в меню, нажимайте кнопки  или  для выбора иконки  и нажмите кнопку  для начала записи сообщения, для окончания записи нажмите кнопку  еще раз.

## Будильник и календарь





Для входа в настройку «УСТАНОВКА БУДИЛЬНИКА», нажмите кнопку  для входа в меню, войдите в системные настройки, выбрав иконку  или нажмите и удерживайте кнопку .

Вы можете установить до 6 будильников на разные циклы повторения в системных настройках или через календарь, нажав изображение будильника в левом нижнем углу.

- Если будильник установлен на какой-то конкретный день в режиме однократно/месяц/год, то данный день в календаре подсвечивается синим, если выбран цикл неделя, то выбранные дни подсвечиваются красным.
- При срабатывании будильника вы можете выключить будильник, нажав кнопку , или будильник автоматически выключится через 1 час.
- Время звучания будильника 30 секунд, если сигнал имеет продолжительное звучание, или время звучания сигнала, если оно короче 30 секунд.











## Просмотр фото, видео и записей DVR

Если есть не просмотренные файлы кнопка  будет мигать. В режиме ожидания нажмите кнопку  для входа в меню. В правом углу иконки, содержащей не просмотренные файлы, будет показан закрытый конверт. Кнопками  или  выберите нужную иконку. Нажмите кнопку  для входа в меню просмотра.





**Примечание:** Все имена файлов содержат дату и время создания, например: 2015-02-01 11:30:20 означает, что файл создан в 11:30:20, 1 февраля 2015.

Вы можете управлять файлами следующими действиями:

- **Настройка громкости при воспроизведении файлов:** нажмите кнопку  или  и удерживайте 2 секунды, теперь кнопки  или  позволяют настраивать громкость звука.
- **Пауза и ускоренное/замедленное воспроизведение видео и DVR файлов:** нажатие кнопки  включает режим паузы. Следующее нажатие кнопки  понижает скорость воспроизведения от 1 до 32 раз. Нажатие кнопки  повышает скорость воспроизведения в 1-32 раза. Нажатие кнопки  останавливает воспроизведение.

**Примечание:** Если microSD карта не вставлена, вы просматриваете фото из встроенной памяти, если microSD карта вставлена, вы просматривает фото с microSD карты.

## Удаление файла или папки

В режиме ожидания нажмите кнопку  для входа в меню, нажимайте кнопки  или  для выбора нужной иконки. Если вы хотите удалить файл или папку, вы можете выбрать файл или папку из списка, нажать и удерживать 2 секунды кнопку  для входа в окно подтверждения.





Выберите «СТЕРЕТЬ» и нажмите  для удаления выделенного файла или папки.

**Примечание:** те же действия производятся для удаления фото, аудио и DVR файлов. Если папка имеет вложенные папки, она не может быть удалена.

## Просмотр файлов мультимедиа

Монитор позволяет производить просмотр файлов изображений в формате JPEG в режиме фоторамки, запускаемой вручную или прослушивание музыкальных файлов MP3.

Для просмотра файлов JPG, их следует записать с помощью картридера компьютера в папку MULTIMEDIA\PICTURE, MP3 файлы записываются в папку MULTIMEDIA\MUSIC.

Работа с файлами мультимедиа: используя кнопки  или  выберите значок  для просмотра изображений или прослушивания MP3 файлов, нажмите  и выберите соответствующую папку. Кнопками  или  выберите необходимый файл и нажмите кнопку  для воспроизведения. Для автоматического перелистывания картинок нажмите кнопку .

## Установка MP3 мелодии для сигналов вызова или будильника

1. Скопируйте на microSD карту файлы и папки из монитора (Настройка -> Копировать файлы на SD карту -> Копировать).
2. Выключите монитор.
3. Вытащите microSD карту из монитора и вставьте ее в картридер компьютера.
4. Откройте содержимое съемного диска являющегося вашей microSD картой.
5. Откройте папку RingTones, Вы увидите вложенные папки AlarmClock, Door1, Door2.
6. Скопируйте в эти папки любимые мелодии (по одной в каждую) соответственно:  
в папку AlarmClock – для будильника  
в папку Door1 – для вызывной панели №1  
в папку Door2 – для вызывной панели №2
7. Вставьте microSD карту в монитор.
8. Включите монитор.

**Примечание:** наличие MP3 файла в папке отменяет установку мелодии в системных настройках, т.е. мелодия MP3 является приоритетной. Не записывайте более одного MP3 файла в одну папку, т.к. воспроизводится только один файл.

## Регулировка громкости вызова

Настройка уровня громкости вызова производится в системном меню в пункте «Расписание вызовов».

Монитор имеет возможность изменять громкость вызова в зависимости от времени. Доступно четыре свободно устанавливаемых периода времени, в каждом из которых может быть установлен собственный уровень громкости. Установка уровня громкости 00 равносильна включению режима «Не беспокоить».

## Функция DVR (видеорегистратора)

Монитор может автоматически записывать видеоролики по встроенному детектору движения, по одному каналу. Запись может производиться от любого источника видеосигнала – видеокамеры или панели, однако, в силу ряда причин, описанных в часто задаваемых вопросах на сайте [www.tantos.pro](http://www.tantos.pro), производить запись по сигналу от вызывной панели не рекомендуется. Детектор движения может срабатывать на включение освещения, солнечные блики, шум видеокамеры при недостаточной освещенности и т.д., ложные срабатывания при этом не являются неисправностью.

Для включения функции DVR:

- включите «ФУНКЦИЯ DVR» в системных настройках -> «НАСТРОЙКА DVR».
- Установите нужную чувствительность
- Установите период, во время которого будет производиться запись. Если время начала и конца заданы одинаковыми, функция DVR будет активна 24 часа.
- Установите количество записываемых кадров секунду, разрешение и источник записи, а так же время отключения экрана после запуска DVR.
- При необходимости включите функцию включения экрана при срабатывании детектора движения. Время отображения соответствует времени записи роликов.

Работа DVR:

- После перехода монитора в режим ожидания, через 30 секунд монитор включает режим DVR, при этом на экране появляется надпись «DVR готов»
- По истечении времени установленного в пункте «Отключение экрана после» монитор должен погаснуть.

**Внимание:** При работающем DVR часы не отображаются.

#### Примечание:

- монитор ведет запись по обнаружению движения 2-х минутными роликами.
- При этом если были записаны подряд пять 2-х минутных роликов и движение не прекратилось (пауза между обнаружением движения менее 20 сек), будет записан 10-ти минутный ролик. Если после этого в течение 20 секунд не было обнаружения движения, следующий ролик будет опять 2-х минутный.
- Звук не записывается в режиме DVR.
- Функция DVR не будет работать, если объем microSD карты менее 2 Гб. Для microSD карт 2 Гб запись может вестись только со скоростью 1 кадр в секунду при разрешении 320x240. Для выбора других параметров смотри таблицы на стр. 24.
- Чтобы функция DVR работала с максимальными параметрами, используйте microSD карты с емкостью не менее 8 Гб (но не более 32 Гб).

**Важно!** В мониторе могут использоваться карты только формата SDHC. Не используйте карты ниже Class 4, рекомендуется использовать microSD Class 6 и выше.

Если монитор периодически, без внешних воздействий, выводит надпись «DVR готов», то это чаще всего связано со сбоями ячеек SD карты, отформатируйте карту в мониторе, если перезагрузки DVR продолжатся, то замените карту.

## Адрес монитора

Если в системе установлено более одного монитора, всем дополнительным должен быть изменен адрес. Заводская установка адреса: «Комната 1». Можно установить значения «Комната 1 – 2 – 3 – 4». Основной монитор, к которому подключены вызывные панели, должен всегда иметь адрес «Комната 1».









Нельзя установить одинаковый адрес для разных мониторов, система будет работать нестабильно. В случае совпадения адресов, поле адреса подсвечивается красным.

## Установка пароля

На вход в системные настройки может быть установлен пароль. Пароль может содержать от 1 до 7 цифр. При утере пароля обратитесь в Техническую поддержку на сайте [www.tantos.pro](http://www.tantos.pro), для получения информации о сбросе старого пароля и установки нового.

## Основное меню

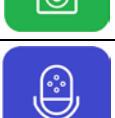
В режиме ожидания нажмите кнопку  для отображения меню.

Значок	Функция	Примечание
	Календарь	Отображение календаря
	Просмотр / удаление фото.	Если есть новые не просмотренные фото, их количество отображается в правом углу значка.
	Просмотр / удаление видео записанного вручную или через автоответчик.	Если есть новые не просмотренные файлы видео, их количество отображается в правом углу значка.
	Просмотр / удаление записей видео DVR.	
	Прослушивание/удаление аудио файлов. Изменение сообщений автоответчика.	Если есть новые / не просмотренные файлы аудио, их количество отображается в правом углу значка.
	Просмотр	Просмотр изображений от панелей или видеокамеры
	Ответ	Ответ на вызов, вызов через интерком
	Вещать	Общее оповещение на все мониторы.
	Прослушивание	Вход в режим прослушивания других мониторов.
	Без звука	Отключение сигнала вызова
	Настройки	Вход в системные настройки
	Просмотр/удаление фото и звуковых файлов, сохраненных на microSD карте	
	Запись аудио сообщений.	

## Системные настройки монитора

После входа в меню, выберите кнопками  или  иконку  и нажмите кнопку  для входа в системные настройки:

№	Параметр	Значения	Примечание
1-1	ВРЕМЯ ЗВОНКА	10 с/15 с/20 с/25 с/30 с/ 35 с/ 40 с/ 45 с/50 с/ 55 с/ 60 с	Время сигнала вызова
1-2	РАСПИСАНИЕ ВЫЗОВОВ	НАЧАЛО ПЕРИОДА 1	ЧАСЫ : МИНУТЫ
		ГРОМКость ПЕРИОДА 1	0-100%, установка 00 равносильно функции «Не беспокоить»
		НАЧАЛО ПЕРИОДА 2	ЧАСЫ : МИНУТЫ
		ГРОМКость ПЕРИОДА 2	0-100%, установка 00 равносильно функции «Не беспокоить»
		НАЧАЛО ПЕРИОДА 3	ЧАСЫ : МИНУТЫ
		ГРОМКость ПЕРИОДА 3	0-100%, установка 00 равносильно функции «Не беспокоить»
		НАЧАЛО ПЕРИОДА 4	ЧАСЫ : МИНУТЫ
		ГРОМКость ПЕРИОДА 4	0-100%, установка 00 равносильно функции «Не беспокоить»
1-3	МЕЛОДИЯ ЗВОНКА	МЕЛОДИЯ ПАНЕЛИ 1	00-06
		МЕЛОДИЯ ПАНЕЛИ 2	
		МЕЛОДИЯ ИНТЕРКОМА	
		ПОВТОРЕНИЕ МЕЛОДИИ ВЫЗОВА	Сигнал вызова будет повторяться, если значение установлено <input type="checkbox"/>
1-4	РЕЖИМ «НЕ БЕСПОКОИТЬ»	<input type="checkbox"/>	Монитор не будет выдавать сигналов при наличии вызова с панели, вызова интеркома, общего вызова (вещания).
		<input checked="" type="checkbox"/>	
1-5	РЕЖИМ «ПРОСЛУШИВАНИЯ»	<input type="checkbox"/>	
		<input checked="" type="checkbox"/>	
1-6	ИМЯ ЗНАЧКА	<input type="checkbox"/>	Названия значков не отображаются на экране
		<input checked="" type="checkbox"/>	Названия значков отображаются на экране
1-7	КОЛИЧЕСТВО АВТОМАТИЧЕСКИХ СНИМКОВ	ОТКЛЮЧЕНО	Нет автоматических снимков фото
		1	Автоматически делается 1 снимок
		2	Автоматически делается 2 снимка
		3	Автоматически делается 3 снимка

1-8	ПОДСВЕТКА КНОПОК	В ДЕЖУРНОМ РЕЖИМЕ	Включение или выключение подсветки кнопки «Домой» в различных режимах
		В РЕЖИМЕ DVR	
1-8	КОПИРОВАТЬ ФАЙЛЫ НА SD КАРТУ	ОТМЕНА	
		КОПИРОВАТЬ	
1-9	НАСТРОЙКИ DVR	ФУНКЦИЯ DVR	
		ЧУВСТВИТЕЛЬНОСТЬ ДЕТЕКТОРА ДВИЖЕНИЯ	
		ВРЕМЯ НАЧАЛА ЗАПИСИ	DVR начинает запись
		ВРЕМЯ ОКОНЧАНИЯ ЗАПИСИ	DVR заканчивает запись
		КАЧЕСТВО (КАДРОВ/СЕКУНДУ)	
		РАЗРЕШЕНИЕ ЭКРАНА	
		ИСТОЧНИК ЗАПИСИ	
		ОТКЛЮЧЕНИЕ ЭКРАНА ПОСЛЕ	
1-9-1	DVR РАЗРЕШЕН	<input checked="" type="checkbox"/>	DVR начинает запись во «ВРЕМЯ НАЧАЛА ЗАПИСИ»
		<input type="checkbox"/>	
1-9-2	ЧУВСТВИТЕЛЬНОСТЬ ДЕТЕКТОРА ДВИЖЕНИЯ	<input type="checkbox"/>	Определяет чувствительность детектора движения, когда он включит запись.
		НИЗКАЯ	
		НОРМАЛЬНАЯ	
		ВЫСОКАЯ	
1-9-3	ВРЕМЯ НАЧАЛА ЗАПИСИ	Часы и минуты	
1-9-4	ВРЕМЯ ОКОНЧАНИЯ ЗАПИСИ	Часы и минуты	
1-9-5	КАЧЕСТВО (КАДРОВ/СЕКУНДУ)	1/2/5/10 кадров/сек	Зависит от емкости SD карты
1-9-6	РАЗРЕШЕНИЕ ЭКРАНА	320x240	Зависит от емкости SD карты
		640x480	
1-9-7	ИСТОЧНИК ЗАПИСИ	ПАНЕЛЬ 1	Выбор источника записи
		ПАНЕЛЬ 2	
		КАМЕРА 1	
		КАМЕРА 2	

№	Параметр	Значения	Примечание
1-9-8	ОТКЛЮЧЕНИЕ ЭКРАНА ПОСЛЕ	НИКОГДА/01/02/03/04/05/10/15/20/25/30/35/40/45/50/55/60 мин.	Экран выключится после истечения заданного времени
1-9-9	ВКЛ. ЭКРАНА ПРИ ДЕТЕКЦИИ	<input type="checkbox"/>	
		<input checked="" type="checkbox"/>	Включает экран при детекции движения
1-10	АВТООТВЕТЧИК	<input type="checkbox"/>	
		<input checked="" type="checkbox"/>	Включает работу автоответчика
2-1	АДРЕС УСТРОЙСТВА	КОМНАТА 1/2/3/4	Установка адреса монитора при работе нескольких мониторов в одной системе. Опция будет отмечена красным, если два монитора имеют одинаковый адрес.
2-2	СОСТОЯНИЕ ВХОДА	СОСТОЯНИЕ ВХОДА 2 СОСТОЯНИЕ ВХОДА 3	Назначение названий входам и настройка режима работы монитора
2-3	НАСТРОЙКА ЧАСОВ	ДАТА: ГОД-МЕСЯЦ-ДЕНЬ	
		ВРЕМЯ: ЧАСЫ: МИНУТЫ: СЕКУНДЫ	
2-4	УСТАНОВКА БУДИЛЬНИКА	БУДИЛЬНИК 1	1. Время каждого будильника устанавливается независимо 2. В заданное время, будильник звучит 50 секунд, пока вы не выключите его нажатием кнопки меню.
		БУДИЛЬНИК 2	
		БУДИЛЬНИК 3	
		БУДИЛЬНИК 4	
		БУДИЛЬНИК 5	
		БУДИЛЬНИК 6	
	МЕЛОДИЯ БУДИЛЬНИКА	00-06	
2-4-1	НАСТРОЙКА БУДИЛЬНИКА 1/2/3/4/5	СОСТОЯНИЕ	<input type="checkbox"/>
			<input checked="" type="checkbox"/>
		ТИП ЦИКЛА ПОВТОРЕНИЯ	Доступны 4 типа: ОДНОКРАТНО/ НЕДЕЛЯ/МЕСЯЦ/ГОД
		ВЫБОР ДНЯ НЕДЕЛИ	Только для цикла НЕДЕЛЯ
		ВРЕМЯ	
	ДАТА		
2-4-1-1	СОСТОЯНИЕ	<input type="checkbox"/>	
		<input checked="" type="checkbox"/>	Будильник включается в заданное время





№	Параметр	Значения	Примечание
2-4-1-2	ТИП ЦИКЛА ПОВТОРЕНИЯ	ОДНОКРАТНО	
		НЕДЕЛЯ	
		МЕСЯЦ	
		ГОД	
2-4-1-3	ВЫБОР ДНЯ НЕДЕЛИ	ВОСКРЕСЕНЬЕ	
		ПОНЕДЕЛЬНИК	
		ВТОРНИК	
		СРЕДА	
		ЧЕТВЕРГ	
		ПЯТНИЦА	
		СУББОТА	
2-4-1-4	ВРЕМЯ	ЧАСЫ:МИНУТЫ	
2-4-1-5	ДАТА	ГОД-МЕСЯЦ-ДЕНЬ	В режиме ОДНОКРАТНО, год, месяц и день доступны. В режиме НЕДЕЛЯ, все опции недоступны. В режиме МЕСЯЦ, доступен только день. В режиме ГОД, доступны день и месяц.
2-5	ОТОБРАЖЕНИЕ ЧАСОВ В РЕЖИМЕ ОЖИДАНИЯ	ДА	Включение отображения даты / времени на экране в режиме ожидания. <b>Внимание: при работе DVR часы не отображаются.</b>
		НЕТ	
2-6	ФОРМАТ СИСТЕМЫ	ФОРМАТИРОВАТЬ ВНУТРЕННЮЮ ПАМЯТЬ	
		ФОРМАТИРОВАТЬ SD КАРТУ	
2-7	ВЕРСИЯ ПРОГРАММНОГО ОБЕСПЕЧЕНИЯ		
2-8	УСТАНОВИТЬ ФОНОВОЕ ИЗОБРАЖЕНИЕ	РИСУНОК 1; ЦВЕТ 1/2/3/4/5/6/7	
2-9	ИСПОЛЬЗОВАТЬ ПАРОЛЬ	<input type="checkbox"/>	Включает использование пароля для входа в системные настройки
		<input checked="" type="checkbox"/>	
2-10	ВВЕДИТЕ ПАРОЛЬ	Ввод от 1 до 7 цифр пароля	Функция активна при включенной функции «ИСПОЛЬЗОВАТЬ ПАРОЛЬ»
2-11	ВОССТАНОВИТЬ ЗАВОДСКИЕ НАСТРОЙКИ	ОТМЕНА	
		ВОССТАНОВИТЬ	
3-1	ЯЗЫК		



## Рекомендации по выбору microSD карты для мониторов TM TANTOS

### Внимание!

1. Монитор поддерживает карты только формата SDHC. Перед началом использования microSD карты, она должна быть отформатирована в мониторе.
2. Для записи фото или видео с наилучшим разрешением, рекомендуется использовать microSD карты емкостью 16ГБ или 32ГБ. Карты большего объема не поддерживаются.
3. Рекомендуется использовать microSD не ниже Class 6. Не используйте карты ниже Class 4.
4. Не рекомендуется использовать microSD карты, бывшие в употреблении в других устройствах. Такие карты могут содержать сбойные ячейки памяти, которые могут приводить к неустойчивой работе монитора, вплоть до его перезагрузки.

### Функция фото

Место хранения	Разрешение	Количество фото
Внутренняя память	320x240	Не менее 64
Внешняя microSD карта	640x480	Зависит от емкости microSD карты

### Функция записи видео (в ручном режиме или в режиме автоответчика)

Емкость microSD карты	Разрешение	Скорость кадров
1 ГБ	320x240	2
2 ГБ	320x240	5
4 ГБ	320x240	10
Более 8 ГБ	640x480	10

### Функция DVR

Емкость карты	Разрешение	Скорость кадров/сек	Время постоянной записи
Менее 2 ГБ	Не поддерживается функция DVR		
2 ГБ	320x240	1	Более 24 ч
4 ГБ	320x240	1,2,5	Если 1 кадр в секунду, то более 48 часов
8 ГБ	320x240	1,2,5,10	Если 1 кадр в секунду, то более 96 часов
Более 16 ГБ	320x240 или 640x480	1,2,5,10	Если 1 кадр в секунду, то более 192 часов

#### Примечание:

1. Время записи видео зависит от содержания записи. В худших условиях карта 2 ГБ может записывать видео 320x240 при 1 кадре в секунду 28 часов, в лучших условиях время записи может быть более 72 часов.
2. При записи собственных сообщений пользователем рекомендуемое время сообщения должно составлять менее 20 секунд, в противном случае при форматировании SD карты файл будет удален.

## Меню инженерных настроек

Для входа в инженерные настройки: выключите питание монитора не менее чем на 1 минуту и включите его. Во время окна приветствия нажмите на кнопку  и удерживайте ее до появления окна инженерных настроек.

	Настройка	Описание
1	Обновление программного обеспечения	Вы можете обновить прошивку монитора
2	Время открытия замка	Время открывания замка двери. Допустимые значения 1-10 секунд. Заводская установка: 1 с.
3	Открывание замка в режиме просмотра	Если функция включена, нажатие кнопки открывания замка двери во время просмотра будет открывать замок двери.
4	Время работы дополнительного реле	0-25 секунд. Дополнительное реле отключено, если задано значение 0. Значение 0,1-25 секунд разрешает работу дополнительного реле (электронное реле TS-NC05 или второй выход панели Stuart) и устанавливает для него время замыкания контактов.
5	Режим работы дополнительного реле	Установите цифру 1 при использовании электронного реле TS-NC05 или панели Stuart Установите цифру 2 при использовании панели iPanel2 на 4 абонента
6	Введите пароль	Ввод пароля для входа в системные настройки

**Внимание:** Изменяйте инженерные настройки только в случае уверенности в том, что изменяемые параметры не нанесут вреда подключенному оборудованию.

## Обновление прошивки монитора

Пользователи могут обновить прошивку монитора на более новую версию, если она доступна на сайте [www.tantos.pro](http://www.tantos.pro), на странице данного монитора, в разделе «СОФТ».

Для обновления прошивки выполните следующее:

- Скачайте архив с прошивкой
- Вставьте microSD карту в картридер компьютера.
- Извлеките из архива «имя монитора.rar» папку UPGRADE и скопируйте ее на SD карту.
- При ВЫКЛЮЧЕННОМ питании монитора вставьте microSD карту в слот монитора.
- Включите питание.
- Войдите в меню инженерных настроек и выберите пункт обновления прошивки в меню.

**Внимание:** не отключайте питание во время процесса обновления прошивки, монитор может выйти из строя и потребует ремонта в сервисном центре.



## Характеристики

№	Параметр	Значение
1	Дисплей	9 дюймов LCD
2	Разрешение дисплея	800 x 480
3	Тип связи	Без трубки
4	Подключение	4 провода
5	Питание (от адаптера)	14,5 В DC
6	Потребление	9 Вт (не более), 1 Вт (ожидание)
7	Размеры	258 x 178 x 19.7mm
8	Вес	570г.
9	Рабочая температура	От 0 до +50 град.С
10	Температура хранения	От -20 до +70 град.С

Параметры и характеристики изделия могут меняться без предварительного уведомления.

Срок службы изделия 4 года.